Uživatelský manuál

AKASO Brave 7 LE Action Kamera

AKASO

© Sunnysoft s.r.o., distributor

v1.2

Obsah balení

 <p>Brave 7 LE</p>	 <p>Voděodolný kryt</p>	 <p>Rukojeť/ Držák</p>	 <p>Držák 1</p>
 <p>Držák 2</p>	 <p>Držák 3</p>	 <p>Držák 4</p>	 <p>Držák 5</p>
 <p>Držák 6</p>	 <p>Držák 7</p>	 <p>Držák 8</p>	 <p>Nabíječka</p>
 <p>Držák na helmu</p>	 <p>USB kabel</p>	 <p>Baterie</p>	 <p>Dálkový ovladač</p>
 <p>Přesky</p>	 <p>Provázky</p>	 <p>Hadřík na objektiv</p>	 <p>Manuál</p>

BRAVE 7 LE

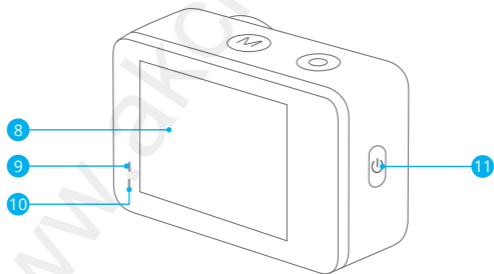
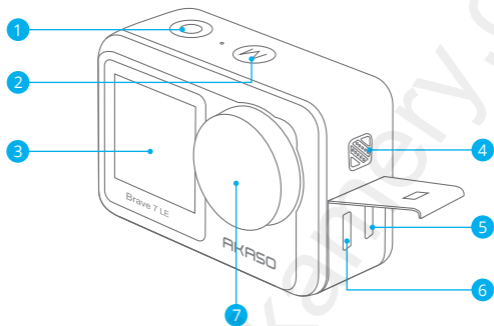

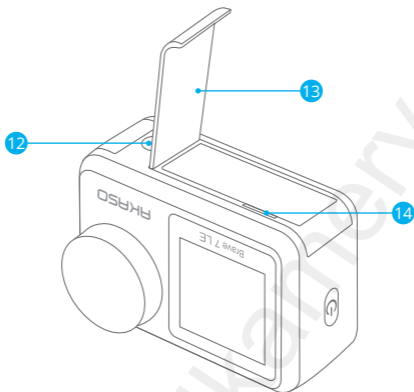

- | | |
|-----------------------------|-----------------------------|
| 1 Závěrka/Výběrové tlačítko | 8 Dotyková obrazovka |
| 2 Mode/tlačítko exit | 9 Nabíjecí indikátor |
| 3 Přední obrazovka | 10 Pracovní indikátor |
| 4 Reprodukter | 11 Tlačítko zapnout/vypnout |
| 5 Micro HDMI Port | 12 Otvor na trojnožku |
| 6 Micro USB Port | 13 Příhrádka na baterie |
| 7 Objektiv | 14 MicroSD Slot |

Poznámka: Pokud bude kamera umístěna do vodotěsného obalu, zvuk nebude nahráván.

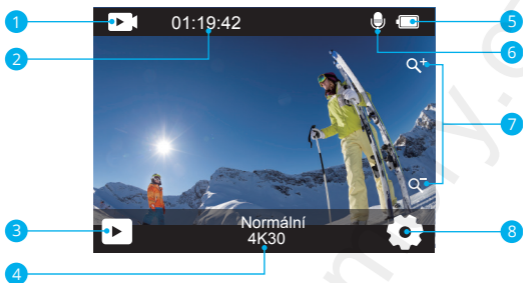

- | | |
|----------------------------------|-------------------|
| 1 Mode | 5 Stav baterie |
| 2 Čas nahrávání/Počet fotografií | 6 Nahrávání zvuku |
| 3 Přehrávání | 7 Přiblížení/Zoom |
| 4 Aktuální režim zachycení | 8 Nastavení |

Přejeďte prstem od tlačítka směrem nahoru obrazovky a rychle nastavte rozlišení, kvalitu a EIS nastvení ve zkráceném menu. Přejeďte prstem přes obrazovku a rolujte výběrem v nastavení.

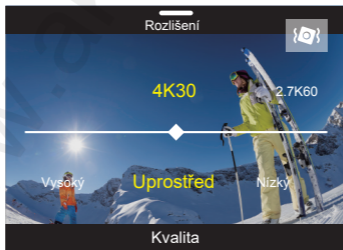

Přejeďte prstem z horní části k tlačítku na obrazovce, rychle lze ve zkráceném menu vypnout obrazovku. Pro opětovné zapnutí obrazovky, stiskněte závěrku nebo prstem přejeďte po obrazovce zleva doprava.

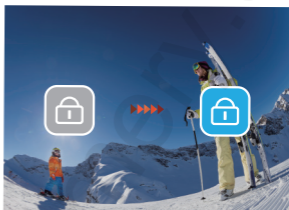
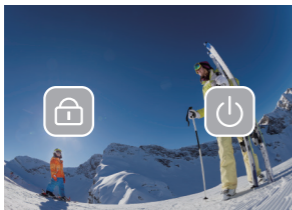

Stiskněte na obrazovce oblast aktuálního režimu zachycení a vstupte do zkráceného menu fotografie nebo videa. Vyberte různé režimy zachycení tak, že stisknete ikonu Mode.

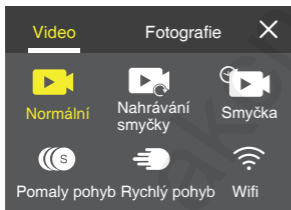

Přepínání mezi přední a dotykovou obrazovkou

Stiskněte a přidržte tlačítko Mode a přepněte mezi přední obrazovkou a dotykovou obrazovkou. Mezi obrazovkami nelze přepínat ve chvíli, kdy je nahráváno video.

Poznámka: Další uvedené instrukce se týkají pouze za použití dotykové obrazovky. Instrukce nebudou fungovat na přední obrazovce.

Začátek

K zachycení videí nebo fotografií je potřeba použít micro SD kartu. Karta není součástí balení.

MICRO SD KARTA

Použijte prosím kartu, které bude mít následující parametry:

- microSD, microSDHC nebo microSDXC
- Class 10 nebo UHS-I
- Kapacita až 64GB (FAT32)

Poznámka:

1. Před prvním použitím, kartu prosím naformátujte. Kartu formátujte pravidelně, zajistíte tím její správné fungování. Před formátováním karty si data zazáholujte.
2. Karta formátu FAT32 přestane ukládat videa ve chvíli, když data dosáhnou 4 Gb. Poté bude nahrávání ukončeno a začne přehrávání do nového souboru.

ZAPNUTÍ/VYPNUTÍ

Zapnutí:

Stiskněte a přidržte tlačítko zapnout/vypnout po dobu 3 s. Kamera zapípá ve chvíli, kdy se zapne. Poté budou na displeji zobrazeny informace.

Vypnutí:

Stiskněte a přidržte tlačítko zapnout/vypnout po dobu 3 s. Kamera zapípá ve chvíli, kdy se vypne.

PŘEPÍNÁNÍ MEZI REŽIMY

Zapněte kameru. stiskněte tlačítko Mode nebo přejeďte prstem přes obrazovku a vyberte režim fotografie nebo videa. Více režimů zachycení je uvedeno ve zkráceném menu. Stiskněte oblast aktuálního režimu zachycení a vyberte požadovaný režim.

ZAPNUTÍ/VYPNUTÍ WIFI

Zapněte kameru, stiskněte tlačítko zapnout/vypnout a zapněte wifi. Stiskněte opět tlačítko a wifi vypněte.

Přehled režimů

5 režimů: Video, Fotografie, Přehrávání, Nastavení videa and Nastavení fotografie.

REŽIM VIDEO

Režim videa je výchozím režimem kamery po jejím zapnutí. V režimu, stiskněte závěrku, kamera poté začne nahrávat video. Opět stiskněte závěrku a video se přestane nahrávat. Stiskněte na přiblížení a nastavte si požadovaný Zoom.

Poznámka: Pokud bude kamera umístěta ve voděodolném krytu, zvuk nebude nahráván.

REŽIM FOTOGRAFIE

Zapněte kameru a stiskněte tlačítko Mode a přejeďte prstem přes obrazovku a vyberte režim fotografie.

V tomto režimu, stiskněte závěrku a zachyťte fotografii. Poté stiskněte přiblížení a nastavte Zoom.

REŽIM PŘEHRÁVÁNÍ

Zapněte kameru. Do režimu přehrávání přejděte tak, že stiskněte na obrazovce ikonu Přehrávání. Nebo stiskněte 2x tlačítko Mode, poté stiskněte závěrku nebo stiskněte ikonu Přehrávání.

NASTAVENÍ REŽIMU VIDEO

Zapněte kameru. 3x stiskněte tlačítko Mode, poté stiskněte závěrku nebo stiskněte ikonu nastavení režimu videa. Změňte nastavení videa.

NASTAVENÍ REŽIMU FOTOGRAFIE

Zapněte kameru. 4x stiskněte tlačítko Mode, poté stiskněte závěrku nebo stiskněte ikonu nastavení režimu fotografie. Změňte nastavení fotografie.

Vlastní nastavení BRAVE 7 LE

Video - Krátké Menu

1. Normální video

Výchozí nastavení: Normální video

2. Smyčka Nahrávání: 1 min/3 min/5 min

Výchozí nastavení: 1 min.

Nahrávání ve smyčce povoluje kameře přepisovat staré soubory novými. Ve chvíli, kdy bude paměťová karta plná, kamera automaticky přepíše první nahraný soubor za nový. Například: Pokud je nastavení smyčky 1 min, poté kamera nahraje video o délce 1 min. Pokud bude kamera plná, vymaže první 1 min záznam a nahradí ho posledním 1 min záznamem.

3. Časosběrné video

Časosběr: 1 sec/3 sec/5 sec/10 sec/30 sec/1 min

Doba trvání časosběru: Neomezeno/5 min/10 min/15 min/20 min/30 min/60 min

Výchozí nastavení je 1 sec a neomezeno. Režimu časosběrného videa, stiskněte závěrku, kamera zachytí video ve specifickém nastaveném intervalu.

Poznámka: V tomto režimu je video zachyceno bez zvuku.

4. Pomalý pohyb

V režimu Pomalý pohyb videa, stiskněte závěrku, kamera začne nahrávat.

5. Rychlý pohyb: 2x/4x/6x/10x/15x

Výchozí nastavení: 2x.

Akce, která na obrazovce vypadá, že se pohybuje rychleji než normálně, se převádí tak, že se akce v kameře zobrazí pomalejší než normální rychlostí a poté se promítne normální rychlostí.

Fotografie - Krátké Menu

1. Samotná fotografie

Výchozí nastavení: jedna samotná fotografie

2. Sekvence fotografií: 3 záběry/7 záběrů/15 záběrů/30 záběrů

Výchozí nastavení: 3 záběry

V režimu sekvence, několik fotografií je zachyceno v rychlém sledu. Režim je vhodný k zachycení rychlých událostí.

3. Časová smyčka

Časová smyčka: 3 sec/5 sec/10 sec/30 sec/1 min

Trvání časové smyčky: neomezeno/5 min/10 min/15 min/20 min/30 min/60 min

Výchozí nastavení: 3 s a neomezeno.

Časová smyčka zachycuje sérii fotografií ve specifických intervalech. Režim je vhodný pro všechny aktivity. Zachyťte více fotografií a pak si vyberte tu nejlepší.

4. Vlastní čas: Prodleva 2s/Prodleva 5s/Prodleva 10s

Výchozí nastavení: 2s.

Režim poskytuje zpoždění mezi stisknutím spouště a filtrem závěrky.

5. Dlouhá expozice: 1 s/2 s/5 s/8 s/30 s/60 s

Výchozí nastavení: 1 sec.

Dlouhá expozice znamená použití dlouhého času závěrky k ostrému zachycení nehybných objektů při současném rozmazání, zamíření nebo zakrytí pohyblivých objektů.

Nastavení videa

1. Rozlišení videa: 4K30fps/2.7K60fps/2.7K30fps/1080P120fps/1080P60fps/
1080P30fps/720P240fps/720P120fps/720P60fps

Výchozí nastavení: 4K30FPS.

Poznámka: Při snímání videa s vysokým rozlišením nebo vysokou snímkovou frekvencí při vysokých okolních teplotách se může kamera zahřívát a spotřebovávat více energie.

2. Nahrávání videa: Vypnuto/Zapnuto
Výchozí nastavení: zapnuto

3. Stabilizace obrazu: Vypnuto/Zapnuto
Výchozí nastavení: Vypnuto

Toto nastavení upravuje záznam tak, aby byl během snímání offsazen na pohyb. Výsledkem jsou plynulejší záběry, zejména při činnostech s relativně malým, ale rychlým pohybem, včetně jízdy na kole, na motocyklu a při použití v ruce.

Poznámka: Stabilizaci obrazu nelze aktivovat ve chvíli, kdy je rozlišení videa 1080P120fps, 720P240fps a 720P120fps.

4. Kvalita videa: Vysoká/Střední/Nízká
Výchozí nastavení: Střední

5. Snížení hluku větru: Vypnuto/Zapnuto
Výchozí nastavení: Vypnuto.

Zapněte funkci snížení hluku větru, funkce sníží hluk na přijatelnou úroveň.

6. Automatické slabé osvětlení: Vypnuto/Zapnuto
Výchozí nastavení: vypnuto

Režim automaticky upraví nastavení podle světelných podmínek tak, aby bylo dosaženo nejlepšího výkonu při slabém osvětlení. I když se pohybujete mezi světlým a tmavým prostředím, není potřeba ručně upravovat nastavení kamery.

Poznámka: Funkce je dostupná pouze pro videa se snímkovou frekvencí 60 snímků/s nebo vyšší.

7. EV: -2.0/-1.0/0.0/+1.0/+2.0

Výchozí nastavení: 0.

Ve výchozím nastavení používá kamera k určení vhodné úrovně expozice celý snímek. Expozice však umožňuje vybrat oblast, kterou má kamera při určování expozice upřednostnit. Toto nastavení je užitečné zejména u snímků, kde by jinak mohla být důležitá oblast přeexponována nebo podexponována.

8. Měření: Uprostřed/Multi

Výchozí nastavení: Multi.

Režim označuje způsob, jakým kamera určuje expozici.

9. Razítko s datem: Vypnuto/Datum/Datum&Čas

Výchozí nastavení: Datum&Čas.

Zapnutím funkce kamera přidá k pořízeným videím a fotografiím datum a čas.

Nastavení fotografie

1. Rozlišení fotografie: 20MP/16MP/14MP/10MP/8MP/5MP/2MP

Výchozí nastavení: 20MP.

2. Kvalita obrazu: Vysoká/Střední/Nízká

Výchozí nastavení: Vysoká.

3. ISO: Automaticky/100/200/400/800/1600/3200

Výchozí nastavení: Automaticky.

ISO určuje citlivost kamery na světlo a vytváří poměr mezi jasným a výsledným šumem snímku. Obrazový šum označuje míru zrnitosti obrazu. Při slabém osvětlení mají vyšší hodnoty ISO za následek jasnější snímky, ale s větším obrazovým šumem. Nižší hodnoty mají za následek nižší obrazový šum, ale tmavší snímky.

4. EV: -2.0/-1.0/0.0/+1.0/+2.0D

Výchozí nastavení: 0.

Ve výchozím nastavení používá kamera k určení vhodné úrovně expozice celý snímek. Expozice však umožňuje vybrat oblast, kterou má kamera při určování expozice upřednostnit. Toto nastavení je užitečné zejména u snímků, kde by jinak mohla být důležitá oblast přeexponována nebo podexponována.

5. Měření: Uprostřed/Multi

Výchozí nastavení: Multi.

Režim měření označuje způsob, jakým kamera určuje expozici.

6. Razítko s datem: Vypnuto/Datum/Datum&Čas

Výchozí nastavení: Datum&Čas.

Zapnutím funkce kamera přidá k pořízeným videím a fotografiím datum a čas.

Nastavení kamery

1. Zvuk: Závěrka/Spouštění systému/Pípání/Hlasitost

V tomto nastavení můžete zapnout nebo vypnout zvukové efekty a upravit hlasitost kamery.

2. Úhel: Super široký/široký/střední/úzký

Výchozí nastavení: Super široký

Úhel se vztahuje k tomu, jak velkou část scény (měřeno ve stupních) lze zachytit objektivem kamery. Super širokoúhlý objektiv zachytí největší část scény, zatímco úzkoúhlý zachytí nejmenší část.

3. Režim potápění: Vypnuto/Zapnuto

Výchozí nastavení: Vypnuto.

Zapnutím režimu lze kompenzovat nedostatek červeného světla v podvodních scénách. Režim je určen pro použití v tropické a modré vodě, optimalizovaný pro použití mezi 10 a 80 stopami.

4. Efekt: Normální/BW/přirozený/negativní/teplý/jasný kontrast
Výchozí nastavení: Normální.

5. Kalibrace zkreslení: Vypnuto/Zapnuto

Výchozí nastavení: Vypnuto

Zapnutím funkce Kalibrace zkreslení lze korigovat zkreslení obrazu.

6. Režim řízení: Vypnuto/Zapnuto

Výchozí nastavení: Vypnuto

Pokud zapnete režim a připojíte kameru k zapalovači v autě, kamera se automaticky zapne, když nastartujete auto, a vypne se, když auto zastavíte.

7. Obráceně: Vypnuto/Zapnuto

Výchozí nastavení: Vypnuto.

Toto nastavení určuje orientaci videa nebo fotografií, abyste zabránili převráceným záběrům.

8. Šetření obrazovky: Vypnuto/1 min/3 min/5 min

Výchozí nastavení: 1 min.

Spořič obrazovky pomáhá po určité době nečinnosti vypnout displej a šetřit tak baterii. Chcete-li displej znovu zapnout, stiskněte libovolné tlačítko nebo klepněte na obrazovku kamery.

9. Automatické vypnutí: Vypnuto/1 min/3 min/5 min

Výchozí nastavení: 3 min.

Režim kameru po určité době nečinnosti vypne, kamera tím šetří baterii.

10. Frekvence napájení: 50Hz/60Hz

Výchozí nastavení: 50Hz.

11. Vyvážení bílé: Automaticky/Denní světlo/stínové světlo/wolframové světlo/bílá

Výchozí nastavení: Automaticky.

Vyvážení bílé umožňuje nastavit teplotu barev videí a fotografií tak, aby byly optimalizovány za studených nebo teplých světelných podmínek.

12. Datum&Čas: MM/DD/RR

13. Jazyk: Angličtina/Němčina/Francouzština/Italština/Španělština/Portugalština/日本語

Výchozí nastavení: Angličtina

14. Formát karty: Ano/Ne

Výchozí nastavení: Ne.

udržujte kartu microSD v dobrém stavu, pravidelně ji formátujte. Přeformátováním se vymaže veškerý obsah. Původní obsah si vždy zázalohujte do jiného zařízení.

15. Systém: Obnovení továrního nastavení/informace o systému/informace o kartě

V této nabídce můžete zkontrolovat systémové informace kamery.

Tovární nastavení: Ano/Ne

Výchozí nastavení: Ne.

Tato možnost obnoví všechna nastavení na výchozí hodnoty.

Systém: Zkontrolujte model a verzi softwaru kamery.

Karta: Zkontrolujte kapacitu karty a zbývající místo na kartě.

Poznámka: některé funkce nelze používat současně. Viz níže uvedené informace.

Elektronická stabilizace obrazu	Rozlišení videa: 1080P120fps, 720P240fps, 720P120fps
Elektronická stabilizace obrazu	Korekce zkreslení
Pomalý pohyb	Rozlišení videa: 4K30fps, 2.7K30fps, 1080P30fps
Automatické snížení světla	Rozlišení videa: 4K30fps, 2.7K30fps, 1080P30fps
Režim potápění	Efekt
Vyvážená bílá: Denní světlo, stín, wolframové světlo, bílá zářivka	Efekt

Spojení s aplikací

Stáhněte a nainstalujte aplikaci AKASO GO. Aplikaci vyhledejte v internetovém obchodě Apple Store (iOS) nebo v Google Play (Android).

Prostřednictvím kamery AKASO GO lze ovládat kameru vzdáleně. Aplikaci lze nainstalovat do chytrého telefonu nebo tabletu.

Funkce: ovládání kamery, živý náhled, stahování a nastavení.

1. Zapněte kameru, stiskněte poté tlačítko zapnout a zapněte wifi. Název wifi a heslo bude uvedeno na displeji kamery.
2. Spojte se s "Brave 7 LE" a vložte heslo do mobilního telefonu.
3. Otevřete aplikaci AKASO GO a stiskněte tlačítko "+" v pravém horním rohu. Přidejte kameru "Brave 7 LE" a stiskněte živý přenos.
4. Kamera bude poté spojena s aplikací AKASO GO.

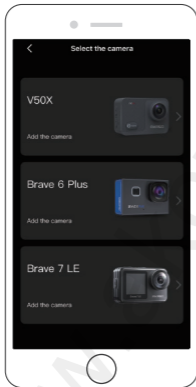

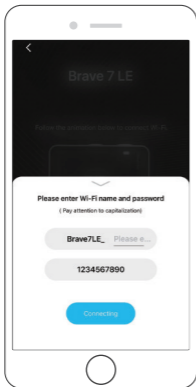

Přehrávání obsahu

Obsah lze přehrát v kameře, v počítači, v TV, v chytrém telefonu nebo tabletu. Obsah lze přehrát také po vložení micro SD karty přímo do požadovaného zařízení, jako je počítač nebo kompatibilní TV. Při této zvolené metodě, je rozlišení videí závislé na rozlišení přehrávacího zařízení a schopností přehrát rozlišení nastavené v kameře.

Poznámka: Pokud budete chtít videa a fotografie přehrát v počítači, musíte nejdříve soubory nahrát přímo do počítače. Přehráním dat do počítače, uvolníte místo na kartě.

Zobrazení souborů v kameře Brave 7 LE

Zapněte kameru, stiskněte tlačítko zpětné přehrávání v levé části obrazovky a vstupte do režimu přehrávání.

V režimu, přejeďte prstem přes obrazovku a vyberte z videa/fotografie.

Mazání obsahu

Mazání souborů na Brave 7 LE

1. Vstupte do režimu přehrávání. Pokud se na karta nachází více dat, načtení může chvíli trvat.
2. Přejedte prstem přes obrazovku a vyberte požadované video nebo fotografie.
3. Na displeji stiskněte ikonu Mazání → vyberte soubor, který chcete smazat → stiskněte ikonu Smazat.
4. Potvrďte soubor, která chcete smazat.
5. Opusťte režim přehrávání, stiskněte Zrušit a stiskněte tlačítko zpět.

Mazání souborů v aplikaci AKASO

1. Otevřete aplikaci AKASO GO. Spojte kameru s aplikací.
2. Stiskněte ikonu Přehrávání a otevřete složku s videem/fotografiemi.
3. Vyberte fotografii nebo video, které chcete smazat a stiskněte na ikonu Více v pravém horním rohu a zvolte Smazat.

Nahrávání obsahu

Nahrání obsahu do počítače

K nahrání souborů je zapotřebí mít čtečku karet (není součástí balení). Čtečku spojte s počítačem prostřednictvím USB portu a vložte do čtečky kartu. Poté přesuňte soubory do počítače, soubory lze poté i promazávat.

Nahrání obsahu do telefonu

1. Otevřete aplikaci AKASO GO. Spojte kameru s aplikací.
2. Stiskněte ikonu Přehrávání a prohlédněte si všechny videa/fotografie.
3. Vyberte fotografii nebo video, které chcete stáhnout a poté stiskněte tlačítko Více v pravém horním rohu a vyberte Stažení.

Poznámka:

1. Pokud se nepodaří nahrát videa/fotografie do iPhoneu nebo iPadu, prosím vstupte do Nastavení → Soukromí → Fotografie, vyhledejte "AKASO GO" a vyberte Čtení a zápis.
2. iPhone a iPad nepovolují stahování 4K nebo 2.7K videa prostřednictvím aplikace. K nahrání prosím použijte čtečku karet.

Údržba kamery

Prosím následujte níže uvedený postup:

1. Pro nejlepšího zvukový výkon, zatřeste kamerou nebo foukněte do mikrofonu, a odstraňte nečistoty z otvorů mikrofonu.
2. Objektiv otřete suchým, bezžmolkovým hadříkem. Do blízkosti objektivu nekládejte otré předměty.
3. Objektivnu se nedotýkejte holou rukou/prsty.
4. Chraňte kameru před pády a nárazy, které by mohly způsobit poškození vnitřních částí.
5. Chraňte kameru před vysokými teplotami a přímými slunenými paprsky.

Zvýšení životnosti baterie

Pokud baterie dosáhne 0 %, zatím co, kamera nahrává, kamera uloží záznam a vypne se. Zvýšení životnosti baterie lze provést následovně:

- Vypněte bezdrátové spojení
- Zachyťte videa při nižších snímkových frekvencích a rozlišeních
- Použijte šetřič obrazovky.

Manipulace a skladování baterie

Kamera obsahuje citlivé části, jako je baterie. Skladujte baterii mimo extrémní teploty. Při nízkých nebo vysokých teplotách může dojít ke zkrácení životnosti baterie. Kamery poté nemusí fungovat správně. Vyhněte se rychlým změnám teploty a vlhkosti, aby nedocházelo ke kondenzaci.

- Nevysušujte kameru ani baterii vnějším zdrojem tepla, například mikrovlnnou troubou nebo fénem. Nevládejte do přihrádky na baterie vodu nebo jiné kapaliny. Na uvedené poškození se nevztahuje záruka.
- Neskladujte baterii s kovovými předměty, jako jsou mince, klíče nebo šperky. Pokud se póly baterie dostanou do kontaktu s kovovými předměty, může dojít k požáru.

· Neprovádějte na kameře žádné nepovolené úpravy. Jinak hrozí riziko snížení bezpečnosti, což poté vede ke ztrátě záruky.

Varování: Fotoaparát ani baterii nevhazujte na zem, nerozebírejte, neotevírejte, nemačkejte, neohýbejte, nedeformujte, nepropichujte, nepoužívejte kartáč, nevkládejte do mikrovlnné trouby ani nenatírejte. Do přihrádky na baterii nevkládejte cizí předměty. Nepoužívejte kameru ani baterii, pokud vykazují známky poškození - prasklin, proražení, poškození vodou. Zařízení nerozebírejte ani s ním nikterak jinak nemanipulujte, jinak hrozí riziko požáru.

Dálkový ovladač



Tlačítko fotografie

Tlačítko videa

Zařízení není vodotěsné, je pouze odolné vůči stříkající vodě.

VIDEO

Pokud chcete nahrávat video, ujistěte se, že máte nastaveno režim video.

Začátek nahrávání:

Stiskněte tlačítko Video. Kamera během nahrávání jednou zapípá a kontrolka kamery bude blikat.

Zastavení nahrávání:

Znovu stiskněte tlačítko Video. Kamera jednou zapípá a kontrolka kamery přestane během nahrávání blikat.

Fotografie

Pokud chcete zachytit fotografii, ujistěte se, že máte nastaveno režim fotografie.

Zachycení fotografie:

Stiskněte tlačítko fotografie. Kamera vydá během zachycení charakteristický zvuk.

Přípevnění kamery

Přípevněte kameru k přílbě, výstroji a k vybavení

Otevřít



Zavření



Poznámka: Zatláčte a ujistěte se, že mezi vodotěsnými proužky vodotěsného pouzdra není žádná mezera.





Distributor
Sunnysoft s.r.o.
Kovanecká 2390/1a
190 00 Praha 9
Česká republika
www.sunnysoft.cz